

# MANUAL TÉCNICO MENEGOTTI

## ESMERILHADEIRA À BATERIA MEB 20V INTERCAMBIÁVEL



QR-Code:

Aponte a câmera do seu celular para acessar os Manuais Técnicos e Catálogos de Peças online.

[www.sites.google.com/view/menegotti-engenharia-docs](http://www.sites.google.com/view/menegotti-engenharia-docs)

### Atenção:

Antes de operar o equipamento Menegotti, faça a leitura deste manual técnico, onde o mesmo irá informar e instruir o operador sobre o funcionamento do produto. Assim, você evita possíveis acidentes de trabalho e manutenções prematuras do equipamento.



Imagem Ilustrativa.

**MENEGOTTI**<sup>®</sup>  
CONSTRUÇÃO

## Parabéns, você acaba de adquirir um produto Menegotti!

Com a mais alta qualidade, projetado e construído especialmente para servir você na medida de sua necessidade.

Este manual foi elaborado para proporcionar-lhe as informações e as instruções necessárias para a utilização e manutenção de nosso produto, além de apresentar-lhe os dados referentes às suas características técnicas.

Antes de colocar o produto em funcionamento pela primeira vez, leia com atenção as informações aqui contidas.

A durabilidade do seu produto depende somente da maneira de como ele é tratado em serviço (operação) e o funcionamento satisfatório é resultado do seu trabalho cuidadoso, feito com regularidade.

A Menegotti está preparada para oferecer-lhe toda assistência técnica necessária, assim como, atender a sua necessidade nas peças de reposição.

Bem-vindo, você faz parte da grande “família de clientes” Menegotti.

Departamento de Pós-venda  
e Assistência Técnica MENEGOTTI.

Atenção: Para melhor comodidade, guarde e conserve este manual em local apropriado para que possa ser consultado sempre que necessário.

## Índice

A Empresa _____	03
O Produto _____	03
Informações de Segurança _____	03
Serviço _____	04
Regras Específicas de Segurança _____	04
Área de Trabalho _____	05
Segurança Elétrica _____	05
Segurança Pessoal _____	05
Uso e Cuidado das Ferramentas _____	06
Especificações Técnicas _____	06
Componentes Principais _____	06
Interruptor de Controle _____	07
Instruções de Uso _____	07
Indicador de luz de carregamento _____	08
Inserção e Remoção da Bateria _____	09
Proteção Ambiental _____	09
Garantia do Produto _____	10
Termo de Garantia _____	10

## A Empresa

Fundado em 1940, o Grupo Menegotti é referência nacional e internacional no mercado da construção civil. A empresa conta com mais de 500 colaboradores espalhados em quatro unidades nas cidades de Jaraguá do Sul, Corupá e, ainda, em Atlanta, nos Estados Unidos. O Grupo é gestor das marcas Menegotti Construção, Menegotti Movimentação, Menegotti Casa e Campo e Menegotti North America. Para saber mais, basta acessar [www.grupomenegotti.com](http://www.grupomenegotti.com).



## O Produto

A Esmerilhadeira 20V com bateria intercambiável é uma ferramenta elétrica potente e versátil projetada para cortar, lixar e desbastar diversos materiais, tornando-a indispensável para projetos de construção, reforma e manutenção. A característica mais notável da ferramenta é sua bateria intercambiável, que permite ao usuário utilizar a mesma bateria em diferentes ferramentas da Menegotti. Isso significa que uma bateria carregada pode ser facilmente retirada de um dispositivo e utilizada em outro sem a necessidade de ter baterias separadas para cada equipamento.

• **A Menegotti se reserva ao direito de realizar alterações no produto sem prévio aviso. Caso alguma Informação neste manual não esteja consistente com o produto físico, considerar o produto atual e o manual apenas como referência.**

## Informações de Segurança

Leia todos os avisos de segurança e todas as instruções. O não cumprimento dos avisos e instruções pode resultar em choque elétrico, incêndio e / ou ferimentos graves. Guarde todos os avisos e instruções para referência futura.



### AVISOS DE SEGURANÇA:

Ao usar a máquina, sempre observe os avisos de segurança incluídos, bem como os avisos de segurança adicionais.

Os seguintes símbolos são usados ao longo deste manual: Denota risco de ferimentos pessoais ou danos à máquina.

### INSTRUÇÕES DE SEGURANÇA ADICIONAIS

Recarregue apenas com o carregador especificado para a bateria.

Sempre remova a bateria antes de trocar ou remover acessórios. Use apenas acessórios recomendados especificamente para esta ferramenta. Outros podem ser perigosos.

Use apenas soquetes e outros acessórios projetados especificamente para sua ferramenta. Outros soquetes e acessórios podem se quebrar ou romper, causando ferimentos.

Quando a bateria não estiver em uso, mantenha-a longe de outros objetos metálicos, como cliques de papel, moedas, chaves, pregos, parafusos ou outros materiais metálicos pequenos que possam fazer uma conexão de um terminal a outro.

Sob condições abusivas, pode ser ejetado líquido da bateria; evite contato. Se ocorrer o contato acidental, lave com bastante água. Se o líquido entrar em contato com os olhos, procure socorro médico. O líquido ejetado da bateria pode causar irritação ou queimaduras.

## Serviço

Faça a manutenção de sua ferramenta elétrica com uma pessoa qualificada, usando apenas peças de reposição idênticas. Isso garantirá a segurança da ferramenta elétrica.

## Regras Específicas de Segurança

Segure a ferramenta pelas superfícies de aderência isoladas, ao executar uma operação onde o fixador possa entrar em contato com fiação oculta. Fixadores em contato com um fio "ligado" podem energizar partes metálicas expostas da ferramenta elétrica e dar um choque elétrico ao operador.

Use apenas soquetes e outros acessórios projetados especificamente para uso em chaves de impacto. Outros soquetes e acessórios podem se quebrar ou romper, causando ferimentos.

Mantenha-se sempre numa posição firme e equilibrada.

Segure a ferramenta com firmeza.

Mantenha as mãos afastadas das peças rotativas.

Não toque na broca ou na peça de trabalho imediatamente após a operação; elas estarão extremamente quentes e poderão causar queimaduras.

Mantenha adesivos, rótulos e placas. Eles contêm informações importantes.

**AVISO:** Alguns pós criados por lixamento, serragem, moagem, perfuração e outras atividades de construção contêm produtos químicos conhecidos por causar câncer, defeitos congênitos ou outros danos reprodutivos. Alguns exemplos desses produtos químicos são: chumbo de tintas à base de chumbo sílica cristalina de tijolos, cimento e outros produtos de alvenaria, e arsênico e cromo de madeira tratada quimicamente. Para reduzir sua exposição a esses produtos químicos: trabalhe em uma área bem ventilada e use equipamento de segurança aprovado, como máscaras de poeira especialmente projetadas para filtrar partículas microscópicas.

**AVISO:** Use sempre óculos de proteção e protetores auriculares durante o processamento. Outros itens de proteção, como máscaras respiratórias contra poeira, luvas, capacetes de segurança e aventais, também devem ser utilizados.

## Área de Trabalho

Mantenha sua área de trabalho limpa e bem iluminada. Bancadas desorganizadas e áreas escuras convidam acidentes.

Não opere ferramentas elétricas em atmosferas explosivas, como na presença de líquidos inflamáveis, gases ou poeira. Ferramentas elétricas criam faíscas que podem acender poeira ou vapores.

Mantenha espectadores, crianças e visitantes afastados enquanto estiver operando uma ferramenta elétrica. Distrações podem fazer você perder o controle.

## Segurança Elétrica

Uma ferramenta operada por bateria só deve ser recarregada com o carregador especificado para a bateria.

Use a ferramenta apenas com a bateria recomendada pela Menegotti. O uso de outras baterias pode representar risco de incêndio.

## Segurança Pessoal

Vista-se adequadamente. Não use roupas ou joias folgadas, nem cabelos longos soltos. Mantenha seus cabelos, roupas e luvas longe das partes móveis.

Roupas soltas, joias ou cabelos longos podem ser presos em partes móveis.

Evite acionamentos acidentais. Certifique-se de que o interruptor esteja na posição de bloqueio ou desligado antes de inserir a bateria. Carregar ferramentas com o dedo no interruptor ou inserir o bateria em uma ferramenta com o interruptor ligado gera acidentes.

Remova chaves antes de ligar a ferramenta. Uma chave deixada presa em uma parte rotativa da ferramenta pode resultar em ferimentos pessoais.

Não se estique demais. Mantenha sempre o equilíbrio e o apoio adequado. Um apoio e equilíbrio adequados permitem um melhor controle da ferramenta em situações inesperadas.

Use equipamento de segurança. Use proteção ocular. Máscara contra poeira, calçados de segurança antiderrapantes, capacete ou proteção auricular devem ser usados conforme as condições apropriadas.

Não force a ferramenta. Use a ferramenta correta para a sua aplicação. A ferramenta correta executará o trabalho com mais eficiência e segurança na velocidade para a qual foi projetada.

Não utilize a ferramenta se o interruptor não a ligar ou desligar. Uma ferramenta que não pode ser controlada com o interruptor é perigosa e deve ser reparada.

Desconecte à bateria da ferramenta ou coloque o interruptor na posição de bloqueio antes de fazer qualquer ajuste, trocar acessórios ou guardar a ferramenta. Essas medidas preventivas de segurança reduzem o risco de acionar a ferramenta acidentalmente.

Armazene as ferramentas inativas fora do alcance de crianças e pessoas não treinadas. As ferramentas são perigosas nas mãos de usuários não treinados.

Quando a bateria não estiver em uso, mantenha-o afastado de outros objetos metálicos, como clips de papel, moedas, chaves, pregos, parafusos ou outros objetos metálicos pequenos que possam fazer uma conexão entre os terminais. Curto-circuitar os terminais da bateria pode causar faíscas, queimaduras ou um incêndio.

Cuide das ferramentas com atenção. Mantenha as ferramentas de corte afiadas e limpas. Ferramentas adequadamente mantidas com bordas de corte afiadas têm menos probabilidade de travar e são mais fáceis de controlar.

Verifique o alinhamento ou a obstrução das peças móveis, quebra de peças e qualquer outra condição que possa afetar o funcionamento das ferramentas. Se estiver danificada, leve a ferramenta para reparo antes de usá-la. Muitos acidentes são causados por ferramentas mal conservadas.

Use apenas acessórios recomendados pela Menegotti para o seu modelo. Acessórios que podem ser adequados para uma ferramenta podem representar risco de lesões quando usados em outra ferramenta.

## Uso e Cuidado das Ferramentas

Use grampos ou outro método prático para fixar e apoiar a peça de trabalho em uma plataforma estável. Segurar a peça de trabalho com as mãos ou contra o corpo é instável e pode levar à perda de controle.

## Especificações Técnicas

Modelo	MEB 20V
Bateria Intercambiável	20V • Lítio • Bivolt
Velocidade Nominal	8.500 rpm
Dímetro do Disco	115 mm
Peso	1,8 kg
Eixo	M14
Motor	Brushless

## Componentes Principais



## Interruptor de Controle

Antes de instalar a bateria na ferramenta, certifique-se sempre de que o interruptor deslizante funcione corretamente e retorne para a posição "OFF" quando a parte posterior do interruptor deslizante for pressionada completamente antes de usar o interruptor de controle.

O interruptor pode ser travado na posição "ON" para facilitar o conforto do operador durante o uso prolongado. Tenha cuidado quando travar a ferramenta na posição "ON" e segure a ferramenta com firmeza.

Para ligar a ferramenta, empurre o interruptor deslizante na posição de ligado "(ON)" empurrando a parte traseira do interruptor deslizante. Para funcionamento contínuo, pressione a parte frontal do interruptor deslizante para travá-lo.

Para parar a ferramenta, pressione a parte posterior do interruptor deslizante e empurre-o na direção de "(OFF)".

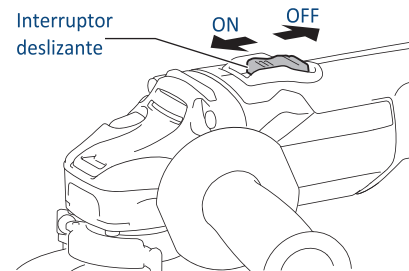

## Instruções de Uso

Iniciando, Parando e Controlando a Velocidade:

Para ligar a ferramenta, puxe o gatilho (um LED se acende quando o gatilho é puxado).

Para variar a velocidade de acionamento, simplesmente aumente ou diminua a pressão no gatilho. Quanto mais o gatilho for puxado, maior será a velocidade.

Para parar a ferramenta, solte o gatilho e o freio elétrico interromperá instantaneamente o funcionamento da ferramenta.

A velocidade nominal do acessório de trabalho deve ser pelo menos igual à máxima velocidade marcada na ferramenta. Acessórios de trabalho funcionando em uma velocidade acima de sua velocidade nominal podem quebrar e serem arremessados.

Verifique o desalinhamento ou coesão das partes móveis, rachaduras e qualquer outra condição que possa afetar a operação da ferramenta. Se danificada, a ferramenta deve ser reparada antes do uso. Muitos acidentes são causados pela insuficiente manutenção das ferramentas.

Siga as instruções do manual para instalar os acessórios de trabalho corretamente. A Esmerilhadeira deve ser manuseada com cuidado.

A dimensão do alojamento dos rebolos ou discos, flanges, disco de apoio ou qualquer outro acessório de trabalho, deve ser compatível com o eixo da ferramenta.

Acessórios de trabalho com furos dos alojamentos incompatíveis com a montagem física da ferramenta girarão desbalanceados, vibrarão excessivamente e podem causar perda de controle.

Não use um acessório de trabalho danificado. Antes de cada uso inspecione o acessório de trabalho, se a ferramenta ou o acessório de trabalho sofreu queda, inspecione se há danos ou instale um acessório de trabalho não danificado. Após inspecionar e instalar um acessório se posicione e mantenha observadores longe do plano do acessório de trabalho rotativo e opere a ferramenta na máxima velocidade sem carga por um minuto. Acessórios danificados normalmente quebrarão durante este tempo de ensaio.

- Faça um teste da ferramenta por pelo menos 30 segundos em um local seguro na velocidade máxima antes de usá-la para operações reais. Se a ferramenta vibrar ou oscilar devido a montagem inadequada ou excentricidade desbalanceada da roda de retificação, a operação deve ser interrompida imediatamente.
- Verifique se a peça de trabalho está bem fixada.
- Segure firmemente a ferramenta.
- Não aproxime as mãos das partes rotativas.
- Nunca ligue a ferramenta quando a mesma estiver em contato com a peça de trabalho, pois pode causar ferimentos no operador.
- Use a superfície adequada para o trabalho.
- Não emerilhe com a face lateral de um disco abrasivo de corte.
- Preste atenção às faíscas. Utilize a ferramenta de modo que as faíscas se afastem de você, de outras pessoas e de objetos inflamáveis. Não opere a ferramenta próximo a materiais inflamáveis.
- Não utilize a ferramenta em superfícies que contenham amianto.
- Não utilize água.
- Não há necessidade de forçar a ferramenta. O peso da própria ferramenta exerce a pressão adequada. Força ou pressão excessiva pode causar a quebra perigosa do disco.
- SEMPRE troque o disco se a ferramenta cair durante o esmerilhamento.
- NUNCA bata nem dê pancadas com o disco de esmerilhamento na peça de trabalho.





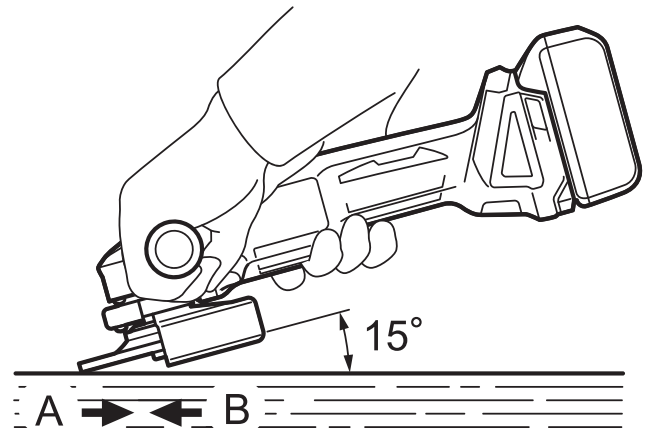





Mantenha a extremidade do disco em um ângulo de aproximadamente 15° em relação à superfície da peça que está sendo trabalhada.

Durante o período de amaciamento de um novo disco, evite usar a esmerilhadeira na direção B, pois isso poderá cortar a peça de trabalho. Assim que a extremidade estiver arredondada pelo uso, o disco poderá ser trabalhado em ambas as direções A e B.





## Indicador de luz de carregamento

Estado de carga	Ícone	Luz Verde	Luz Vermelha	Estado do Indicador
Conecte o carregador na energia elétrica.				Verde on, Vermelho off
Carregando				Verde off, Vermelho on
Após carregamento				Verde on, Vermelho off
Bateria anormal				Verde Vermelho Piscando
Temperatura da bateria abaixo de 0°C ou acima de 45°C.				Verde off, Vermelho Piscando

## Inserção e Remoção da Bateria

Para remover a bateria, pressione os botões de liberação e afaste a bateria da ferramenta.

Para inserir a bateria, deslize a bateria para dentro do corpo da ferramenta. Certifique-se de que esteja travada firmemente no lugar.

## Proteção Ambiental

Não descarte a máquina em um lixo qualquer, dispense-a em um ambiente adequado e contate o órgão responsável para fazer o descarte correto. Preservar o meio ambiente é muito importante.

## Garantia do Produto

A garantia é intransferível nas condições e no prazo fixado e vigorará a partir da data de compra do produto, comprovada mediante a apresentação da nota fiscal de venda ao primeiro consumidor final. Na hora da entrega do produto o cliente deve receber as informações e orientações técnicas do mesmo, conforme o conteúdo deste manual.

Não estão, pois, compreendidos na presente garantia os defeitos originados de maus tratos, descuidos, negligências, imprudência ou imperícia, assim como qualquer conserto ou alteração de qualquer peça e/ou componente do produto. Além disso, qualquer montagem do conjunto das peças por intervenção técnica que não seja da própria fábrica ou de assistente técnico, aplicação fora do especificado, sobrecargas mecânicas ou elétricas bem como falta de fase, utilização em ambiente para os quais não foram projetadas, tensões e frequências incorretas, lubrificação incorreta, danos causados por acidentes de qualquer natureza, como inundações, vendavais, incêndios, desmoraamentos e decorrentes do transporte.

A remoção ou qualquer alteração dos números de série, originalmente colocado no produto, tornam inviável a garantia, onde deverá obrigatoriamente ser apresentado a nota fiscal de venda e o Certificado de Garantia do produto em questão.

A garantia assumida com o presente limita-se ao reparo, troca de peças ou montagem de conjunto de peças em que, ao exame feito pelo assistente técnico autorizado Menegotti e previamente autorizado pela fábrica, verificarmos a existência do defeito de fabricação. Esse reparo ou troca será feito no assistente técnico autorizado, correndo por conta do comprador os riscos ou despesas decorrentes do transporte de ida e de volta até o assistente técnico, sendo gratuita a mão-de-obra e peças repostas nos termos da presente garantia.

**Departamento de Pós-venda e Assistência Técnica MENEGOTTI.**

## Termo de Garantia

Pelo presente CERTIFICADO fornecido de comprador original, a Menegotti garante contra defeitos de fabricação, pelo prazo de 6 (seis) meses, contados a partir da data de emissão da Nota Fiscal do produto ao primeiro consumidor final, sendo: os 3 (três) primeiros meses de garantia legal, e os 3 (três) últimos meses sendo garantia especial garantida pela Menegotti. Não estão incluídos na garantia deste equipamento os componentes desgastados pelo uso, tais como: rolamentos, cabo de aço, plugues elétricos, engrenagens, etc.

Esta garantia compreende a troca de peças e reparos contra defeitos de fabricação devidamente constatados pela fábrica ou assistência técnica autorizada. Este produto perderá a garantia se sofrer danos provocados por acidentes, agente da natureza, aplicação fora do especificado, ligado a rede elétrica imprópria ou submetida a grandes oscilações de energia, ou, no caso aberto por pessoa ou oficina não autorizada pela Menegotti. As despesas de frete do produto até o assistente técnico ou fábrica, correrão por conta do consumidor. A Menegotti conta com uma ampla rede de assistentes técnicos em todo o território nacional.

Para o produto que é composto com gerador elétrico e/ou motor a combustão, a garantia abrange os defeitos internos do gerador oriundos da sua fabricação. Não são cobertos pela garantia os defeitos de: sobrecarga por falta ou excesso de fase, utilização de tensão fora do especificado, carcaça quebrada ou amassada em função de descuido no transporte e/ou armazenagem, acoplamento ou energização do gerador com motor fora das especificações e defeitos gerais de mau uso e/ou instalação errada.

Cientes deste termo,

Cliente: \_\_\_\_\_  
Modelo: \_\_\_\_\_ Nº de Série: \_\_\_\_\_  
Cidade: \_\_\_\_\_ Data: \_\_\_\_\_

\_\_\_\_\_  
*Cliente*

\_\_\_\_\_  
*Serviço Autorizado Menegotti*

**MENEGOTTI**<sup>®</sup>  
CONSTRUÇÃO





# GRUPO Menegotti

Valores sólidos, **ATTITUDES** Sustentáveis.

**MENEGOTTI**  
MOVIMENTAÇÃO

**MENEGOTTI**  
CONSTRUÇÃO

**MENEGOTTI**  
CASA E CAMPO



### Unidade Menmaq

R. Erwino Menegotti, 381 - Água Verde  
Jaraguá do Sul - SC - 89254-000



### Unidade Mentec

R. José Theodoro Ribeiro, 2399 - Ilha da Figueira  
Jaraguá do Sul - SC - 89258-468



### Unidade Menfer

R. Saudade, 186 - Seminário  
Corupá - SC - 89278-000



### Unidade MNA

248 E Crogan St STE 301 - Lawrenceville - GA  
30046 - United States